

Схема Иллюзион-500С

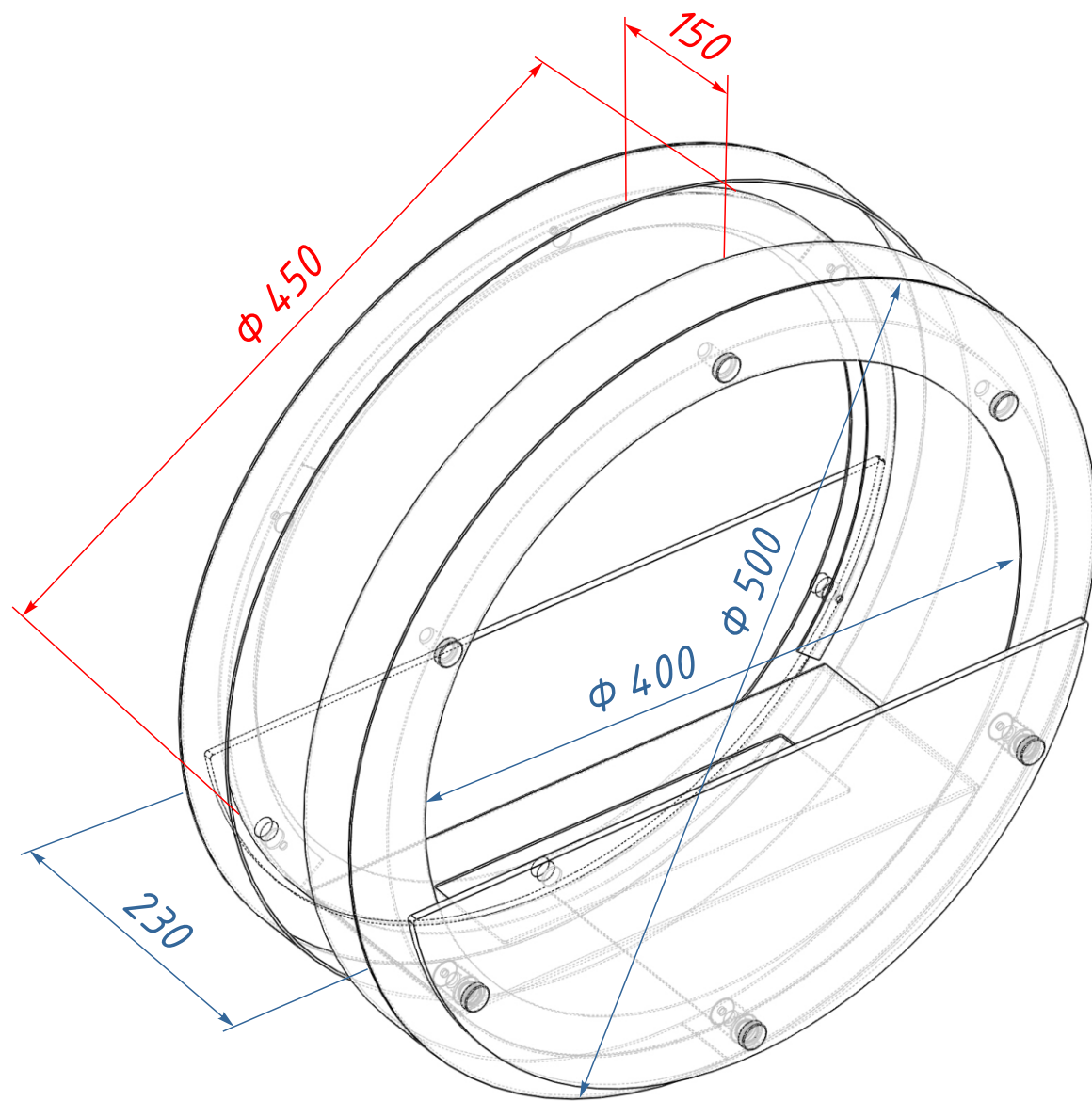

Ниша для Иллюзион-500С

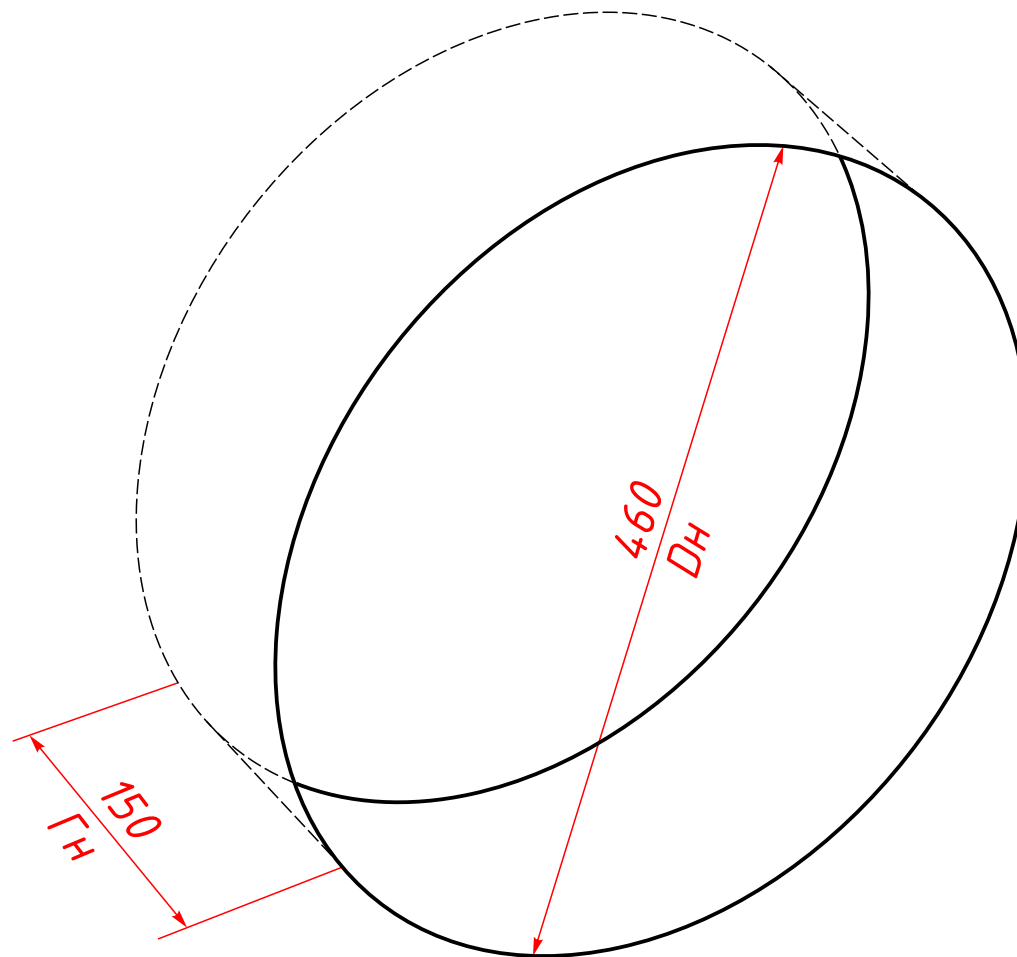

Размеры ниши

Диаметр ниши, $D_n = 460$ мм

Глубина ниши, $G_n = 150$ мм